

D30 ステンレス (SUS304)

腐食や錆びが気になる現場に

耐食・耐錆・耐摩耗性に優れたオールステンレスレール



材質と仕上げ ● レール=ステンレス ステンレス鋼板SUS304:ヘアライン仕上げ

レール断面図

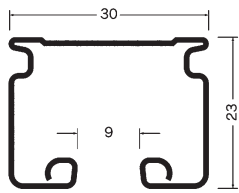

カーテン許容荷重とブラケット間隔

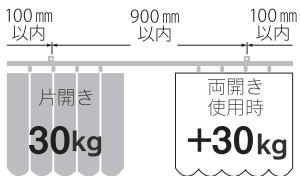

ランナー1コあたりの許容荷重: 8kg (特殊ランナー: 10kg)

カーブレール寸法図

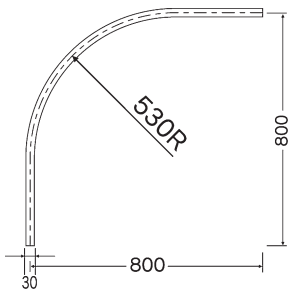

取付寸法図

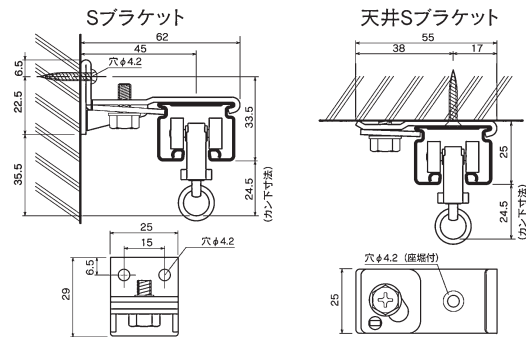

D30 クリップ付天井ブラケット Aタイプ

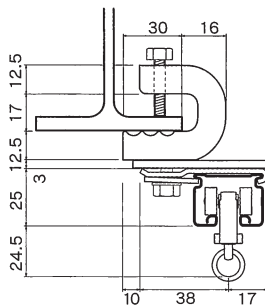

Bタイプ

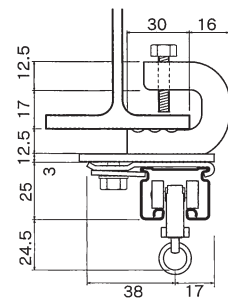

ランナー寸法図

(単位: mm)

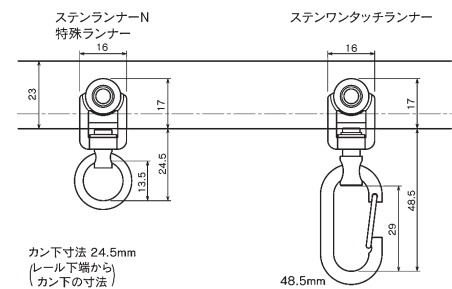

製品特徴

- 食料品、医療等の作業現場、精密機械などのクリーンルーム、コンピューター・サーバールーム (ウイスカ対策)、水廻りの間仕切シートの吊下げに。
- D30レール (ステンレス) は、耐食・耐錆・耐摩耗性に優れたオールステンレス (SUS304) レールです。部品にもステンレスを使用しています。

ステンレスのお手入れ

ステンレスは他の金属と比べ耐食性に優れていますが、使用条件や環境により錆びが発生します。錆びの原因や状態は、個々のケースにより様々です。錆びが発生した場合はそれぞれの状況に応じた清掃や除去を出来るだけ早く行うことが大切です。清掃や除去した後は必ず十分に水拭きして洗剤や薬液が残らないようにし、最後に乾いた布で仕上げてください。